



FX-E 412 i EXTERNER UNTER PUTZ FUNKEMPFÄNGER BIDIREKTIONAL

INSTALLATION UND PROGRAMMIERUNG

TECHNISCHE
DOKUMENTATION



1. ALLGEMEINE INFORMATIONEN

Die acomax Steuerungen dienen zur Ansteuerung von Antrieben für Rollläden, Sonnenschutzanlagen und vergleichbaren Anwendungen im Kurzzeitbetrieb. Sie sind robust und zuverlässig. Der Anschluss und die Programmierung lassen sich einfach und schnell erledigen. Die Anwendung ist nur für trockene Umgebung vorgesehen.

TECHNISCHE DATEN

KENNGRÖSSE	WERTE
Betriebsspannung	230 V/50 Hz
Übertragungsfrequenz	433,92 MHz bidirektional
Sendeleistung	10 mW
Betriebstemperatur	-10 °C bis +70 °C
Reichweite	ca. 200 m im freien Raum
Schutzart	IP20

2. ELEKTRISCHER ANSCHLUSS

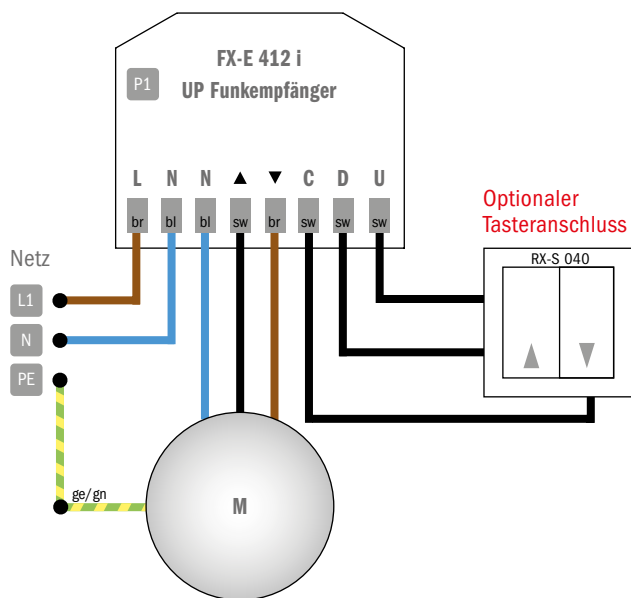

HINWEIS

Alle Kabel geschützt und fest verlegen. Anschlusskabel immer mit einer Schlaufe nach unten verlegen, damit kein Kondenswasser am Kabel entlang eindringen kann. Kabel nicht knicken und so verlegen, dass diese nicht durch bewegliche Teile beschädigt werden.

ACHTUNG

Die Vorschriften von VDE und örtlichen Energieversorgungsunternehmen sowie die Bestimmungen für nasse und feuchte Räume nach VDE 0100, beim Anschluss einhalten.

Bei direktem oder indirektem Kontakt mit spannungsführenden Teilen kommt es zu einer gefährlichen Körperdurchströmung. Elektrischer Schock, Verbrennungen oder Tod können die Folge sein. Anschluss darf nur durch eine Elektrofachkraft erfolgen!

FUNKTIONSÜBERSICHT P1-TASTE

Die Funktion der P1-Taste ergibt sich in Abhängigkeit der Zeit, wie lange sie gedrückt wird. Um die gewünschte Funktion auszuwählen, so lange die P1-Taste drücken, bis der Antrieb die entsprechenden Bewegungen ausgeführt hat.

AKTION	ANMERKUNG
P1	MOTOR STEuern/BEWEGEN/FAHREN: P1-Taste kurz drücken (funktioniert erst, wenn die Endlagen eingestellt sind).
P1 1 x ↻	ANLERNVORGANG STARTEN: P1-Taste drücken, halten und warten bis der Motor 1 x links/rechts gedreht hat, dann loslassen.
P1 2 x ↻	FUNKEMPfang AUSSCHALTEN: P1-Taste drücken, halten und warten bis der Motor 2 x links/rechts gedreht hat, dann loslassen.
P1 3 x ↻	DREHRICHTUNG ÄNDERN: P1-Taste drücken, halten und warten bis der Motor 3 x links/rechts gedreht hat, dann loslassen.
P1 4 x ↻	ANTRIEB AUF WERKSEINSTELLUNG ZURÜCKSETZEN: P1-Taste drücken, halten und warten bis der Motor 4 x links/rechts gedreht hat, dann loslassen.

3. PROGRAMMIERUNG

LEGENDE

BEZEICHNUNG	SYMBOL	BEZEICHNUNG
FX-E 412 i		Programmierknopf am Empfänger
Rückseite Sender		Programmierknopf am Sender
Vorderseite Sender		Auf-Taste Ab-Taste Kanalwahl taste links Kanalwahl taste rechts



TIPP

Wenn sich bei einem Programmiervorgang beim gleichzeitigen Drücken von zwei Tasten der Motor direkt in eine Richtung dreht, wurden die Tasten nicht gleichzeitig gedrückt und der Vorgang muss wiederholt werden.

HINWEIS

Die in der Regel aus einer Kombination von drei Tasten bestehenden Programmierungen müssen innerhalb eines Zeitfensters von maximal 10 Sekunden erfolgen.

ANLERNEN DES SENDERS



AKTION	ANMERKUNG
1	 P1-TASTE gedrückt halten, bis Antrieb dreht und LED blinkt.
2	 STOPP-TASTE gleichzeitig gedrückt halten, bis Antrieb dreht und LED blinkt.
3	PROGRAMMIERUNG ABGESCHLOSSEN.
4	DREHRICHTUNGSWECHSEL:
5	WICHTIG: Drehrichtungswechsel muss innerhalb 30 Sek. nach Anlernvorgang erfolgen.
6	 AUF- und AB-TASTE gleichzeitig gedrückt halten, bis Antrieb dreht und LED blinkt.
7	DREHRICHTUNG GEÄNDERT.

HINWEIS



Sollte die Zeit für den Drehrichtungswechsel verstrichen sein, bitte wie folgt vorgehen: 1. Löschen aller Sender S. 5 unten. 2. Anlernen des Senders. Die Zeitangaben für das Anlernen müssen eingehalten werden.

4. SONDERFUNKTIONEN

ANLERNEN WEITERER SENDER (KOPIERVORGANG)



AKTION	ANMERKUNG
1	SENDER 1
2	 P2-TASTE drücken, Antrieb dreht und LED blinkt.
3	 P2-TASTE drücken, Antrieb dreht und LED blinkt.
4	SENDER 2
5	 P2-TASTE drücken, Antrieb dreht und LED blinkt.
6	ANLERNEN DES NEUEN SENDERS ABGESCHLOSSEN.

EINSTELLUNG JALOUSIEMODUS/TIPPBETRIEB



AKTION	ANMERKUNG
1	 AUF- und AB-TASTE gleichzeitig gedrückt halten, bis Antrieb zwei Mal dreht und LED blinkt.
2	 STOPP-TASTE drücken, Antrieb dreht und LED blinkt.
3	EINSTELLUNG DES JALOUSIEMODUS/ TIPPBETRIEB GEÄNDERT.

5. LÖSCHFUNKTIONEN

LÖSCHEN EINES SENDERS

AKTION	ANMERKUNG
1	SENDER 1 (Master)
2	 P2-TASTE drücken, Antrieb dreht und LED blinkt.
3	 P2-TASTE drücken, Antrieb dreht und LED blinkt.
4	SENDER 2 (soll gelöscht werden)
5	 P2-TASTE drücken, Antrieb dreht und LED blinkt.
6	LÖSCHEN VON SENDER 2 ABGESCHLOSSEN.

LÖSCHEN ALLER SENDER

AKTION	ANMERKUNG
1	 P2-TASTE drücken, Antrieb dreht und LED blinkt.
2	 STOPP-TASTE drücken, Antrieb dreht und LED blinkt.
3	 P2-TASTE drücken, Antrieb dreht und LED blinkt.
4	PROGRAMMIERUNG GELÖSCHT.

6. SMART FUNKTIONEN

Steuern Sie Ihre Beschattungsanlage bequem per Smartphone, mit unserer **acomax SmartControl PLUS** oder **acomax SmartHome PRO** App.

acomax SMARTCONTROL PLUS

Zur Installation in Verbindung mit der **acomax SmartControl PLUS** App benötigen Sie lediglich die Steuerungszentrale **FX-I 610 Bridge Mini** oder falls Sie bereits unidirektionale Produkte von acomax nutzen, die **FX-I 620 Bridge Maxi**.



acomax SmartControl PLUS App



acomax SmartControl PLUS App

acomax SMARTHOME PRO

Für die **acomax SmartHome PRO** App benötigen Sie unser **FX-I 510 Gateway**, mit diesem lassen sich auch zusätzliche Produkte wie z.B. Steckdosen, Tür- Fensterkontakte, Rauchmelder usw. integrieren. Auch viele Produkte anderer Marken sind kompatibel.



acomax SmartHome PRO App



acomax SmartHome PRO App

7. SONSTIGES

GARANTIE UND KUNDENDIENST

Die Garantie entspricht den gesetzlichen Bestimmungen. Der Ansprechpartner für eventuelle Garantieleistungen ist der Fachhändler. Der Garantieanspruch gilt nur für das Land, in dem das Produkt erworben wurde. Batterien sind von der Garantie ausgeschlossen. Wenn Sie Kundendienst, Ersatzteile oder Zubehör benötigen, wenden Sie sich bitte an Ihren Fachhändler. Änderung vorbehalten.