



FX-S 320 i WINDSENSOR

BIDIREKTIONAL

INSTALLATION UND PROGRAMMIERUNG

TECHNISCHE
DOKUMENTATION



1. ALLGEMEINE INFORMATIONEN

Der FX-S 320 i Funk Windsensor dient als Sender zur Ansteuerung von bidirektionalen Funkantrieben bzw. Funkempfängern in Abhängigkeit von Wind und schützt damit die Anlage vor Beschädigungen.

TECHNISCHE DATEN

KENNGRÖSSE	WERTE
Übertragungsfrequenz	433,92 MHz bidirektional
Betriebstemperatur	-20 °C bis +55 °C
Batterietyp	2 x AAA 1,5 V

ACHTUNG

Windsensor am äußeren Fallrohr der Markise fest anbringen (verschrauben, nicht nur ankleben).

ABMESSUNGEN FX-S 320 i WINDSENSOR

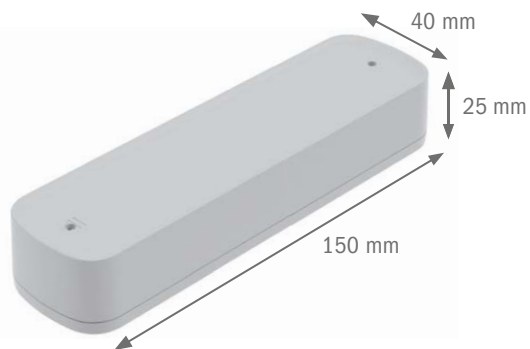

2. BATTERIEWECHSEL

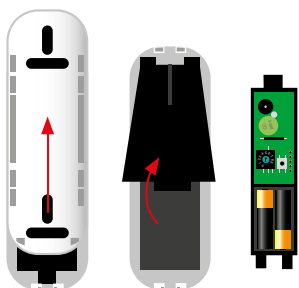

HINWEIS
 Batteriedeckel auf der Rückseite abnehmen und Batterie Typ AAA einlegen. Auf richtige Polung achten. Wenn die Batteriespannung unter 2,6 Volt fällt signalisiert das der Wind-sensor, indem er in gleichmäßigen Abständen piepst, in diesem Fall bitte die Batterien zeit-nah tauschen.

3. INBETRIEBNAHME

LEGENDE

BEZEICHNUNG	SYMBOL	BEZEICHNUNG
Vorderseite Sender		Potentiometer Multifunktionstaste
Rückseite Sender		Programmierknopf am Sender

TASTENBESCHREIBUNG WIND-STEUERUNG

BEDIENELEMENTE	FUNKTION
Potentiometer	Einstellung der Vibrationsempfindlichkeit 0 – 9
Potentiometer auf 0 + Multifunktionstaste	P2 Signal
Potentiometer auf 5 + Multifunktionstaste	Auffahr Signal

TASTENBESCHREIBUNG WINDSTEUERUNG

Der FX-S 320 Funk Windsensor verfügt über neun Empfindlichkeitsstufen die Sie über das Potentiometer nach Ihren Anforderungen einstellen können.

STUFE	BESCHREIBUNG
STUFE 1	Sehr empfindlich.
STUFE 9	Sehr unempfindlich.
STUFE 0	Der Sender ist deaktiviert.



Wenn die Bewegungsstärke den eingestellten Sollwert erreicht, wird der Sender ausgelöst und das Signal zum Einfahren der Markise ausgesandt. Der Sender sendet das Signal dreimal aus, nachdem er die Bewegung erfasst hat, dies gewährleistet einen sicheren Betrieb der Anlage.

HINWEIS
 Die in der Regel aus einer Kombination von drei Tasten bestehenden Programmierungen müssen innerhalb eines Zeitfensters von maximal 10 Sekunden erfolgen.

4. PROGRAMMIERUNG

ANLERNEN DES WINDSENSORS

Vor dem Betrieb des Funk Windsensors muss dem Antrieb oder dem externen Empfänger ein Hand- bzw. Wandsender zugeordnet werden.

AKTION	ANMERKUNG
1	AM BEREITS EINGELERNTEN SENDEr.
2 	P2-TASTE drücken, Antrieb dreht und piepst.
3 	P2-TASTE drücken, Antrieb dreht und piepst.
4	AM WINDSENSOR.
5 	POTENTIOMETER AUF 0 stellen und kurz MULTIFUNKTIONSTASTE drücken, Antrieb dreht und piepst.
6	ANLERNEN DES WINDSENSORS ABGESCHLOSSEN.



FUNKTIONSTEST DES WINDSENSORS

Vor dem Betrieb des Funk Windsensors muss dem Antrieb oder dem externen Empfänger ein Handsender zugeordnet werden.

AKTION	ANMERKUNG
1 	POTENTIOMETER AUF 5 stellen und kurz MULTIFUNKTIONSTASTE drücken.
2	Die Markise fährt ein – Einstellung in Ordnung.
3	Die Markise fährt aus – Einstellung nicht in Ordnung. Bitte Drehrichtung ändern. Beachten Sie bitte hierzu die jeweilige Montageanleitung für den Motor oder Empfänger.
4	FUNKTIONSTEST ABGESCHLOSSEN.

5. LÖSCHFUNKTIONEN

LÖSCHEN DES WINDSENSORS

AKTION	ANMERKUNG
1	SENDER 1
2 	P2-TASTE drücken, Antrieb dreht und piepst.
3 	P2-TASTE drücken, Antrieb dreht und piepst.
4	WINDSENSOR (soll gelöscht werden)
5 	POTENTIOMETER AUF 0 stellen und kurz MULTIFUNKTIONSTASTE drücken, Antrieb dreht und piepst.
6	LÖSCHEN VON WINDSENSOR ABGESCHLOSSEN.

6. SMART FUNKTIONEN

Steuern Sie Ihre Beschattungsanlage bequem per Smartphone, mit unserer **acomax SmartHome PRO** App.

acomax SMARTHOME PRO

Für die **acomax SmartHome PRO** App benötigen Sie unser **FX-I 510 Gateway**, mit diesem lassen sich auch zusätzliche Produkte wie z. B. Steckdosen, Tür- Fensterkontakte, Rauchmelder usw. integrieren. Auch viele Produkte anderer Marken sind kompatibel.



acomax SmartHome PRO App



acomax SmartHome PRO App

7. SONSTIGES

GARANTIE UND KUNDENDIENST

Die Garantie entspricht den gesetzlichen Bestimmungen. Der Ansprechpartner für eventuelle Garantieleistungen ist der Fachhändler. Der Garantieanspruch gilt nur für das Land, in dem das Produkt erworben wurde. Batterien sind von der Garantie ausgeschlossen. Wenn Sie Kundendienst, Ersatzteile oder Zubehör benötigen, wenden Sie sich bitte an Ihren Fachhändler. Änderung vorbehalten.